

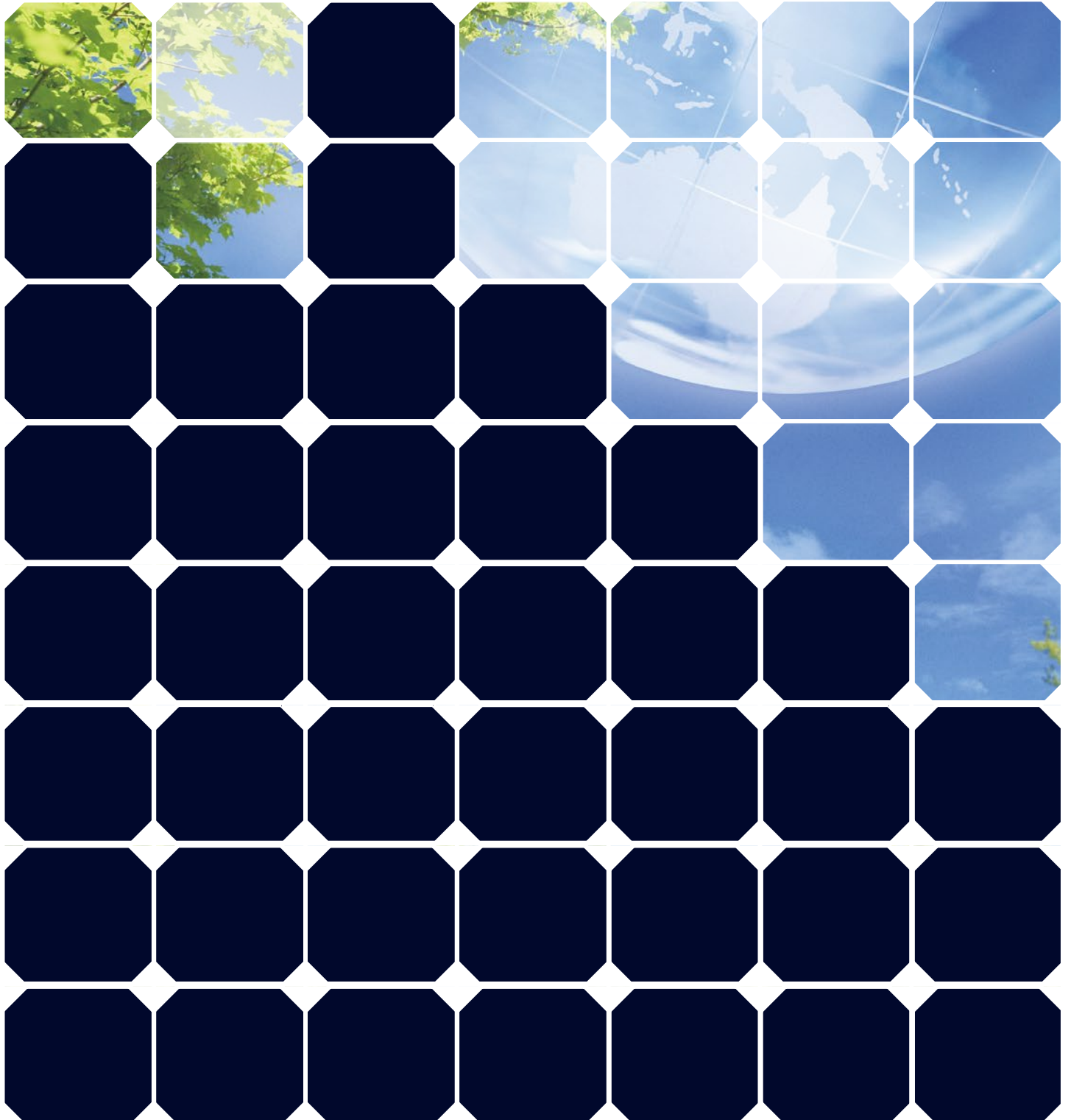

Expand Electrification Life for You

独立型システム用 太陽光発電モジュール

Photovoltaic Module For Stand-Alone System



KD135GX-RP

d.Blue

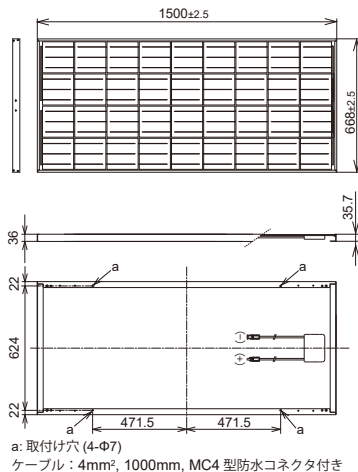

◆電気出力特性 (測定条件: 1000W/m², 25°C, AM1.5)

公称最大出力(Pm)	135 W
公称最大動作電流(Ipm)	7.63 A
公称最大動作電圧(Vpm)	17.7 V
公称短絡電流(Isc)	8.37 A
公称開放電圧(Voc)	22.1 V
公称質量	12.5 kg

a: 取付け穴 (4-Φ7)
ケーブル: 4mm², 1000mm, MC4 型防水コネクタ付き

DBG100-12

耐重塩害仕様

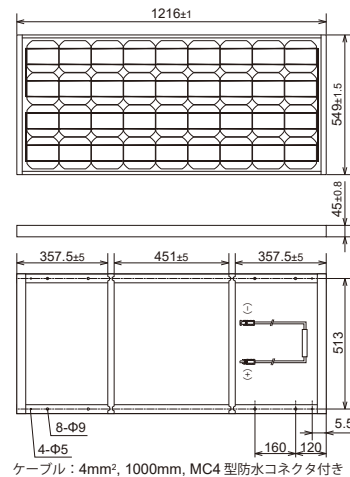

◆電気出力特性 (測定条件: 1000W/m², 25°C, AM1.5)

公称最大出力(Pm)	100 W
公称最大動作電流(Ipm)	5.33 A
公称最大動作電圧(Vpm)	18.83 V
公称短絡電流(Isc)	5.64 A
公称開放電圧(Voc)	23.74 V
公称質量	9.5 kg

ケーブル: 4mm², 1000mm, MC4 型防水コネクタ付き

KD95GX-RP

d.Blue

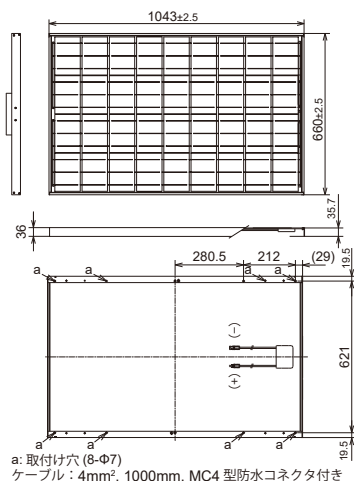

◆電気出力特性 (測定条件: 1000W/m², 25°C, AM1.5)

公称最大出力(Pm)	95 W
公称最大動作電流(Ipm)	5.31 A
公称最大動作電圧(Vpm)	17.9 V
公称短絡電流(Isc)	5.81 A
公称開放電圧(Voc)	22.1 V
公称質量	8.5 kg

a: 取付け穴 (8-Φ7)
ケーブル: 4mm², 1000mm, MC4 型防水コネクタ付き

DB090-12

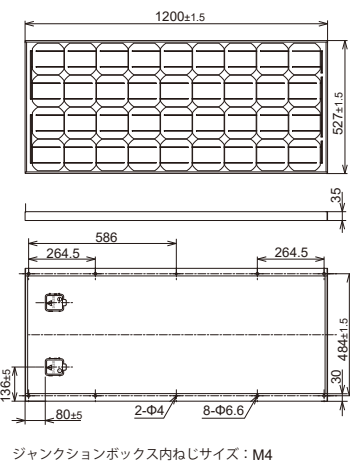
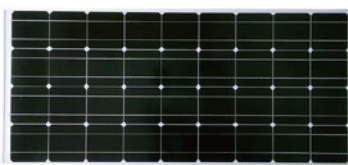

◆電気出力特性 (測定条件: 1000W/m², 25°C, AM1.5)

公称最大出力(Pm)	92 W
公称最大動作電流(Ipm)	4.92 A
公称最大動作電圧(Vpm)	18.72 V
公称短絡電流(Isc)	5.35 A
公称開放電圧(Voc)	23.38 V
公称質量	7.6 kg

ジャンクションボックス内ねじサイズ: M4

KH80CGX-RW-S

耐重塩害仕様

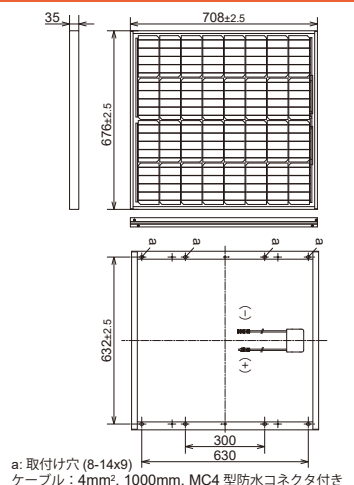

◆電気出力特性 (測定条件: 1000W/m², 25°C, AM1.5)

公称最大出力(Pm)	80 W
公称最大動作電流(Ipm)	4.63 A
公称最大動作電圧(Vpm)	17.3 V
公称短絡電流(Isc)	4.86 A
公称開放電圧(Voc)	21.2 V
公称質量	7.5 kg

a: 取付け穴 (8-14x9)
ケーブル: 4mm², 1000mm, MC4 型防水コネクタ付き

DB060-12

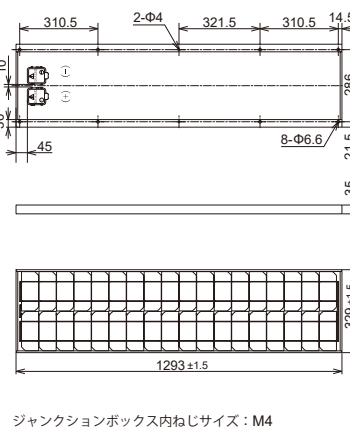
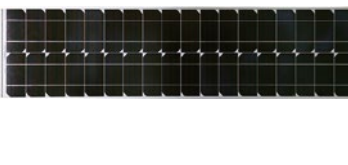

◆電気出力特性 (測定条件: 1000W/m², 25°C, AM1.5)

公称最大出力(Pm)	65 W
公称最大動作電流(Ipm)	3.55 A
公称最大動作電圧(Vpm)	18.35 V
公称短絡電流(Isc)	3.79 A
公称開放電圧(Voc)	22.99 V
公称質量	6.3 kg

ジャンクションボックス内ねじサイズ: M4

KD50GE-RP

d.Blue

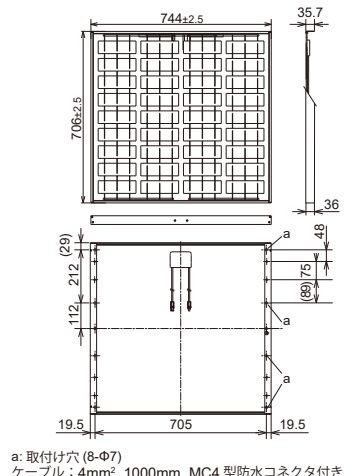

◆電気出力特性 (測定条件: 1000W/m², 25°C, AM1.5)

公称最大出力(Pm)	50 W
公称最大動作電流(Ipm)	2.80 A
公称最大動作電圧(Vpm)	17.9 V
公称短絡電流(Isc)	3.07 A
公称開放電圧(Voc)	22.1 V
公称質量	6.5 kg

a: 取付け穴 (8-Φ7)
ケーブル: 4mm², 1000mm, MC4 型防水コネクタ付き

DB050-12

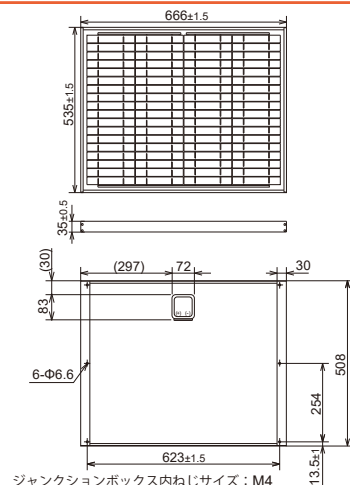

◆電気出力特性 (測定条件: 1000W/m², 25°C, AM1.5)

公称最大出力(Pm)	50 W
公称最大動作電流(Ipm)	2.70 A
公称最大動作電圧(Vpm)	18.60 V
公称短絡電流(Isc)	2.87 A
公称開放電圧(Voc)	22.68 V
公称質量	4.3 kg

ジャンクションボックス内ねじサイズ: M4

DB032T-12

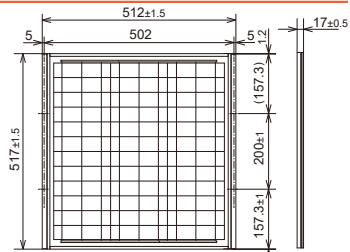

◆電気出力特性 (測定条件: 1000W/m², 25°C, AM1.5)

公称最大出力(Pm)	32 W
公称最大動作電流(Ipm)	1.84 A
公称最大動作電圧(Vpm)	18.0 V
公称短絡電流(Isc)	2.0 A
公称開放電圧(Voc)	22.9 V
公称質量	2.7 kg

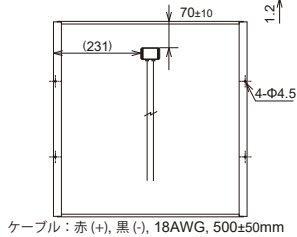

DB030-12

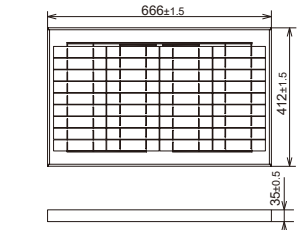

◆電気出力特性 (測定条件: 1000W/m², 25°C, AM1.5)

公称最大出力(Pm)	30 W
公称最大動作電流(Ipm)	1.61 A
公称最大動作電圧(Vpm)	18.87 V
公称短絡電流(Isc)	1.72 A
公称開放電圧(Voc)	22.68 V
公称質量	3.6 kg

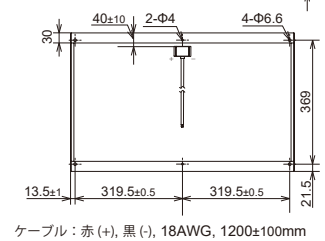

DB020-12

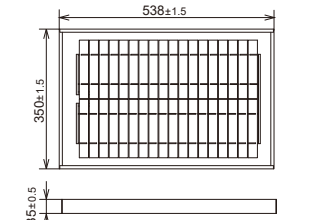

◆電気出力特性 (測定条件: 1000W/m², 25°C, AM1.5)

公称最大出力(Pm)	20 W
公称最大動作電流(Ipm)	1.18 A
公称最大動作電圧(Vpm)	17.0 V
公称短絡電流(Isc)	1.25 A
公称開放電圧(Voc)	21.6 V
公称質量	2.6 kg

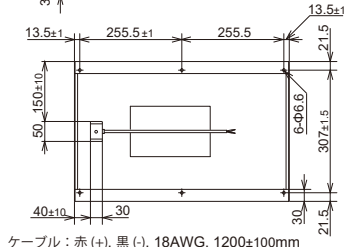

DB015-12

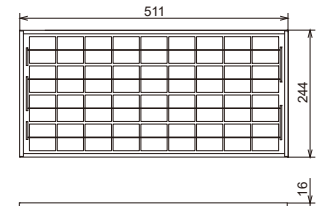

◆電気出力特性 (測定条件: 1000W/m², 25°C, AM1.5)

公称最大出力(Pm)	15.8 W
公称最大動作電流(Ipm)	0.85 A
公称最大動作電圧(Vpm)	18.60 V
公称短絡電流(Isc)	0.87 A
公称開放電圧(Voc)	22.4 V
公称質量	1.5 kg

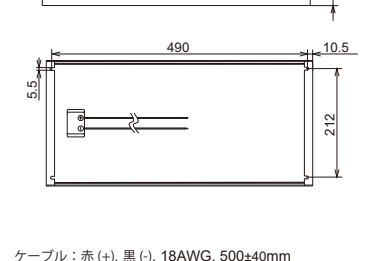

DB010-12

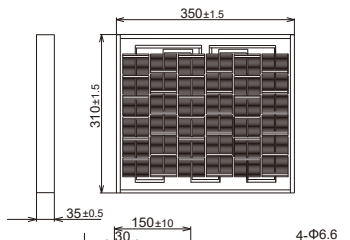

◆電気出力特性 (測定条件: 1000W/m², 25°C, AM1.5)

公称最大出力(Pm)	12 W
公称最大動作電流(Ipm)	0.64 A
公称最大動作電圧(Vpm)	18.8 V
公称短絡電流(Isc)	0.71 A
公称開放電圧(Voc)	22.5 V
公称質量	1.5 kg

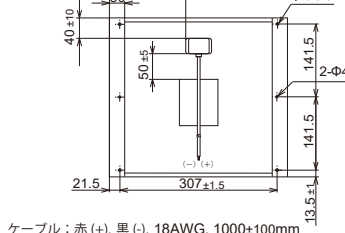

DB006-12

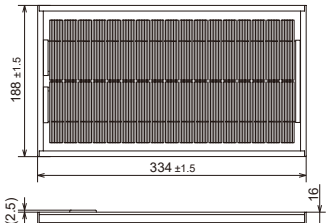

◆電気出力特性 (測定条件: 1000W/m², 25°C, AM1.5)

公称最大出力(Pm)	6.0 W
公称最大動作電流(Ipm)	0.35 A
公称最大動作電圧(Vpm)	17.35 V
公称短絡電流(Isc)	0.38 A
公称開放電圧(Voc)	21.56 V
公称質量	0.9 kg

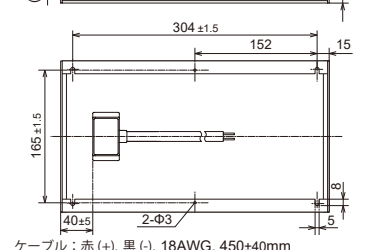

DB003-12

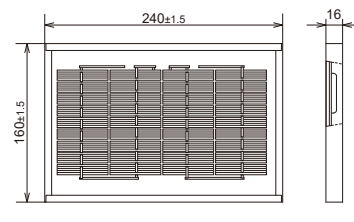

◆電気出力特性 (測定条件: 1000W/m², 25°C, AM1.5)

公称最大出力(Pm)	3.1 W
公称最大動作電流(Ipm)	0.17 A
公称最大動作電圧(Vpm)	18.6 V
公称短絡電流(Isc)	0.18 A
公称開放電圧(Voc)	22.6 V
公称質量	0.51 kg

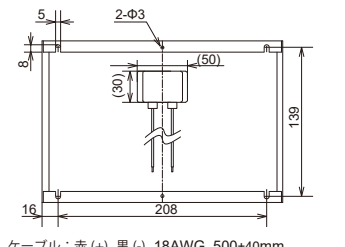

6V システム専用太陽電池 DC005-06

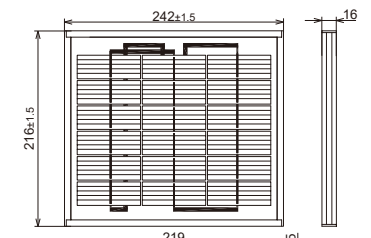

◆電気出力特性 (測定条件: 1000W/m², 25°C, AM1.5)

公称最大出力(Pm)	5.0 W
公称最大動作電流(Ipm)	0.55 A
公称最大動作電圧(Vpm)	9.02 V
公称短絡電流(Isc)	0.59 A
公称開放電圧(Voc)	11.03 V
公称質量	0.7 kg

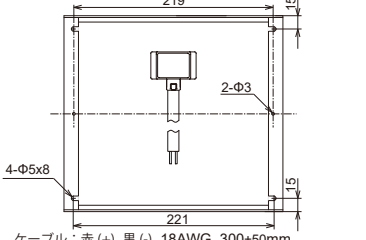

24V システム用太陽電池 KN325-120HL3 耐重塩害仕様

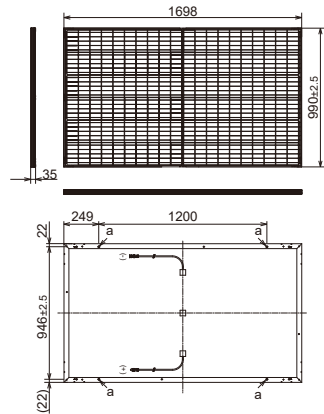
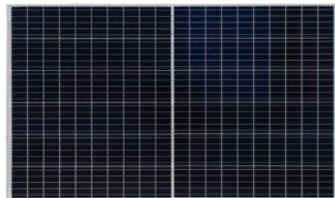

◆電気出力特性 (測定条件: 1000W/m², 25°C, AM1.5)

公称最大出力(Pm)	325 W
公称最大動作電流(Ipm)	9.62 A
公称最大動作電圧(Vpm)	33.8 V
公称短絡電流(Isc)	10.20 A
公称開放電圧(Voc)	40.6 V
公称質量	18.5 kg

a: 取付け穴 (4-14x9)
ケーブル: 4mm², 1350mm, MC4 型防水コネクタ付き

24V システム用太陽電池 DBG012-24 耐重塩害仕様

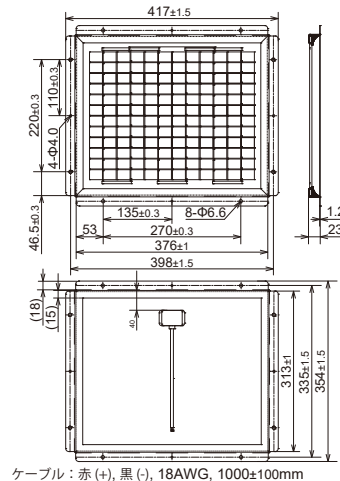

◆電気出力特性 (測定条件: 1000W/m², 25°C, AM1.5)

公称最大出力(Pm)	12.5 W
公称最大動作電流(Ipm)	0.34 A
公称最大動作電圧(Vpm)	36.88 V
公称短絡電流(Isc)	0.37 A
公称開放電圧(Voc)	44.64 V
公称質量	2 kg

ケーブル: 赤 (+), 黒 (-), 18AWG, 1000±100mm

フレームレ太陽電池 ST シリーズ

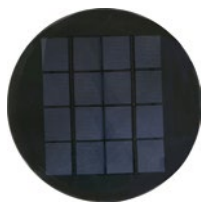

◆電気出力特性 (測定条件: 1000W/m², 25°C, AM1.5)

型式	ST-3G	ST-2.5G	ST-2G	ST-1G
公称最大出力(Pm)	3W	2.5W	2W	1.3W
公称最大動作電流(Ipm)	0.75A	0.625A	0.5A	0.325A
公称最大動作電圧(Vpm)	4V	4V	4V	4V
公称短絡電流(Isc)	0.82A	0.675A	0.54A	0.353A
公称開放電圧(Voc)	4.8V	4.8V	4.8V	4.8V
公称質量	380g	250g	190g	115g
寸法	Φ208×4.8 面取り10mm	412×55×4.8 面取り10mm	129.5×129.5×4.8 面取り10mm	210.5×49.5×4.8 面取り10mm

【耐重塩害仕様太陽電池モジュール】

耐重塩害仕様の太陽電池モジュールは、耐蝕性を向上したため、海沿いの重塩害地域や、凍結防止剤や融雪剤が良く使われる豪雪地帯や高速道路などの地域でも設置可能です。

【d.Blue 太陽電池セル】

太陽電池セル「d.Blue」セルは、面積当たりの発電効率を高めるため、表面に反応性ガスとプラズマによって微細な凹凸を作り、太陽光の反射を減らし、より多くの太陽光を吸収します。「d.Blue」セルを使用した太陽電池モジュールは **d.Blue** のマークを明記しています。

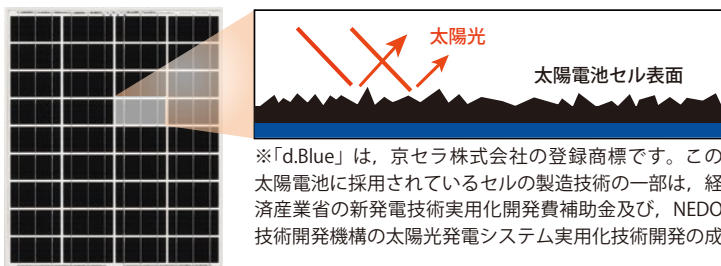

【防水コネクタ】



【独立型太陽電池システム例】

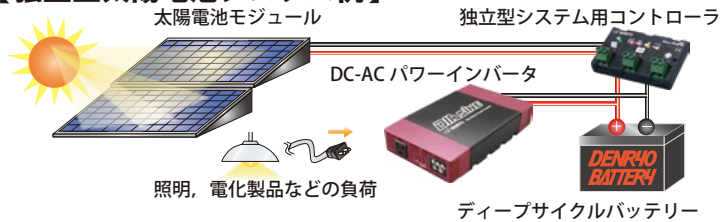

- ◆ **太陽電池モジュール**
屋外での使用に適した太陽光発電用パネルです。
- ◆ **DC-AC パワーインバータ**
バッテリーからの直流を交流に変換し、照明や電化製品など負荷へ電力を供給します。
- ◆ **独立型システム用コントローラ**
太陽電池モジュールとバッテリーの間に設置し、バッテリーの充放電制御を行います。
- ◆ **ディープサイクルバッテリー**
太陽電池モジュールで発電された電力を蓄えるために設置します。不安定な充放電サイクルでも長寿命化する工夫がされています。

◆仕様及び外観は、改良のため予告なく変更することがありますのであらかじめご了承ください。

■お問い合わせは下記まで